

NÁVOD K OBSLUZE

ELEKTRONICKÉ JEŘÁBOVÉ VÁHY řady **OCS-A**



Dovozce do ČR:

LESAK

Tento soubor je chráněn autorskými právy společnosti LESAK s.r.o.
Jeho kopírování a komerční distribuce je možná pouze se souhlasem autora

1. ÚVOD, ZÁKLADNÍ POKYNY, PŘÍPRAVA K PROVOZU

Pokud chcete, aby Vám Vaše váha sloužila spolehlivě a k Vaší spokojenosti, prostudujte prosím tento návod a řiďte se jeho pokyny. V případě jakékoliv poruchy volejte autorizovaný servis dle doporučení Vašeho prodejce nebo dovozce, jehož stránky naleznete na www.profivahy.cz.

Základní pokyny pro používání váhy:

1. Váhu v nevystavujte přímému působení vody nebo vlhkosti.
2. Váha nesmí být vystavena přímému styku s agresivními chemikáliemi.
3. Váhu nelze provozovat v místech, kde působí elektromagnetické rušivé vlivy, nebo silné otřesy či vibrace.
4. Váha je napájena z vestavěného hermetického akumulátoru 6V/10Ah. Přesvědčte se před prvním vážením, zda je akumulátor ve váze nabitý, případně jej nechte naplnit dobít. Pokud váha nebude po delší dobu používána, počítejte s tím, že akumulátor může být poškozen.
5. Váhu je nutno provozovat v teplotách od -10°C do +40°C – mimo tento rozsah nelze zaručit přesnost při vážení.
6. Váha OCS-A není vybavena otočným hákem. Při vážení zavěste váhu na hák nebo jiné pevné a stabilní zařízení s otočným hákem, aby bylo eliminováno možné překrucování lan a závěsných prvků a nežádoucí síly působící na váhu v krutu.
7. Nevystavujte váhu mechanickým rázům nebo otřesům či nárazům.
8. Dbejte, aby při vážení nebyla překročena maximální váživost vaší váhy.
9. UPOZORNĚNÍ: Jeřábové váhy řady OCS-A nelze používat jako stanovené měřidlo (zejména v obchodním styku) a nelze je ověřit (cejchovat) !

2. POPIS A FUNKCE JEDNOTLIVÝCH PRVKŮ A ČÁSTÍ VÁHY

2.1. CELKOVÝ POPIS VÁHY

Základní části váhy:





2.2. ČELNÍ PANEL VÁHY





DISPLEJ A ELEKTRONIKA

Displej je dobře čitelný, umístěný uprostřed čelního panelu.
U modelu OCS-15T je použit pětimístný rudý LED displej s výškou číslic 30mm.
Pod čelním panelem je ukryta deska elektroniky, řízená procesorem.

OVLÁDACÍ TLAČÍTKA

	TARE – odečet hmotnosti obalu nebo závěsných prvků a lan
	ON/OFF – zapínání a vypínání váhy

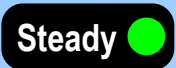
KONTROLKY A SIGNALIZACE

	Steady váha se nachází v ustáleném stavu
	Tare odečet hmotnosti obalu nebo závěsných prvků a lan (tára) je aktivován

2.3. ZADNÍ PANEL A AKUMULÁTOR

Váha je za provozu napájena z hermetického akumulátoru 6V/10Ah, umístěného pod víčkem na zadní straně váhy. Akumulátor není třeba nijak zvlášť udržovat, avšak doporučuje se nenechat jej po delší dobu zcela vybitý – může tak dojít k jeho zničení.

Dobíjení akumulátoru se provádí přímo přes síťový adaptér (nabíječku) DC9V/1500mA dodaný s váhou – doporučuje se používat originální adaptér vzhledem k dodržení správné polaroty konektoru adaptéru a jeho správnému výstupnímu napětí. Pro dobíjení akumulátoru zastrčte konektor adaptéru přímo do zdířky na zadním panelu váhy.

Váha OCS-15T může být v provozu na jedno nabití akumulátoru cca. 20 hodin.

Je-li akumulátor již vybitý, signalizuje to váha na displeji nápisem „- Lb -“.



◀ ZADNÍ PANEL VÁHY

◀ ZDÍŘKA PRO DOBÍJENÍ AKUMULÁTORU

NABÍJEČKA – SÍŤOVÝ
ADAPTÉR DC9V/1500mA



2.4. DÁLKOVÝ OVLADAČ VÁHY

Dálkové ovládání funguje na bázi rádiového přenosu.
Dálkový ovladač je napájen dvěma alkalickými tužkovými bateriemi typu AA – 1,5V, umístěnými pod víčkem na zadní straně.
Dosah dálkového ovladače je minimálně 10m.



OVLÁDACÍ TLAČÍTKA A JEJICH FUNKCE:



ZERO – ustavení nulového bodu na počátku vážení při nastavování a zadávání číselných údajů: zvýšení hodnoty o 1



TARE – odečet hmotnosti obalu nebo závěsných prvků a lan při nastavování a zadávání číselných údajů: posuv o jednu dekadu vlevo



MEMORY – vstup do jednotlivých funkcí; vyvolání totálu ze součtové paměti při nastavování a zadávání číselných údajů: zvýšení hodnoty o 1



CLEAR – nulování údajů nebo chybových stavů při nastavování a zadávání číselných údajů: snížení hodnoty o 1



M+ – přičítání navážek do součtové paměti



F1 – zjištění napětí akumulátoru



F2 – tlačítko není využito



OFF – vypínání váhy



HOLD – aktivace funkce HOLD – podržení údaje aktuální hmotnosti na displeji

3. VLASTNÍ PROVOZ, POUŽÍVÁNÍ A FUNKCE VÁHY

3.1. ZAPNUTÍ VÁHY

Provedete jedním krátkým stiskem tlačítka  na čelním panelu váhy ve vypnutém stavu váhy.

Na displeji proběhne úvodní test, na okamžik se zobrazí stav napětí akumulátoru (například „U 6.29“) a displej ukáže „0“ – váha je připravena k zavěšení váženého břemene a k vážení.

Pokud bude na váze před jejím zapnutím zavěšen nějaký předmět (například lano), váha jej po zapnutí pojme jako výchozí nulovou hodnotu. Váha **OCS-15T** pojme jako výchozí nulovou hodnotu až 100kg oproti nominálnímu nastavení nuly.

Pokud váha před vážením nebude vynulovaná i přes úplné odlehčení, vynulujte ji tlačítkem  na dálkovém ovladači. Funkci **ZERO** je možno použít v rozsahu $\pm 4\%$ max. váživosti.

Správný ustálený stav váhy před je pak ve vynulovaném stavu nebo po ustálení zátěže indikován kontrolkou

Steady 



3.2. TÁROVÁNÍ VÁHY A VÁŽENÍ

Pokud je tára aktivována, váha tento stav indikuje rozsvícením kontrolky  **Tare**

Poznámka: V situaci, kdy váha není ustálená, funkci tárování nelze použít.

3.2.1. PŘÍMÁ TÁRA

Na váhu v zapnutém stavu zavěste tárovaný předmět (například lano).

Vytárování (odpočet hmotnosti pomocných prvků) provedte stiskem tlačítka  na čelním panelu váhy nebo tlačítka  na dálkovém ovladači.



Displej se vynuluje – ukáže „0“ – váha je pak připravena k zavěšení váženého břemene a k vážení netto hmotnosti.

3.2.2. PŘEDVOLENÁ TÁRA

Zadejte předem známou hmotnost pomocných závěsných prvků (táry) z dálkového ovladače následujícím způsobem:

Stiskněte tlačítko  – displej ukáže nápis „SHIFT“

Stiskněte  – displej ukáže „0000.0“

Pomocí tlačítek ,  a  zadejte hmotnost pomocných závěsných prvků (táry) – displej ukazuje zadanou hodnotu

Potvrďte tlačítkem  – displej ukáže zadanou hodnotu se záporným znaménkem

Pak zavěste na váhu závěsné prvky i s váženým předmětem a váha bude ukazovat přímo netto hmotnost.

Zadávání číselných hodnot se provádí následujícím způsobem:

tlačítkem  se zleva doprava posouvá aktivní nastavovaná dekáda

tlačítkem  se zvyšuje hodnota v aktivní nastavované dekádě (s každým stiskem o 1)

tlačítkem  se snižuje hodnota v aktivní nastavované dekádě (s každým stiskem o 1)

3.2.3. ZRUŠENÍ TÁRY

Zrušení táry provedete jednoduše stiskem tlačítka  na čelním panelu váhy nebo tlačítka  na dálkovém ovladači po sejmutí veškeré zátěže z váhy (z jejího háku).

3.3. POUŽITÍ FUNKCE HOLD

Váha je vybavena funkcí podržení údaje hmotnosti na displeji – funkcí **HOLD**.

Pro aktivaci funkce **HOLD** po zavěšení váženého břemene stiskněte tlačítko  na dálkovém ovladači.

Displej bude zobrazovat danou hmotnost bez ohledu na změnu zatížení váhy.

Zrušení funkce **HOLD** provedete opětovným stiskem tlačítka .

3.4. REŽIM SČÍTÁNÍ (KUMULACE) NAVÁŽEK

Režim sčítání navážek se aktivuje přičtením první navážky do součtové paměti.

3.4.1. PŘIČÍTÁNÍ JEDNOTLIVÝCH NAVÁŽEK

Zavěste na váhu vážené břemeno a po ustálení váhy stiskněte tlačítko  na dálkovém ovladači.

Displej ukáže číslo aktuální navážky – „no001“ (při první navážce), pak displej ukáže první část celkového součtu (totálu) všech přičtených navážek – „Hxxxx“ a následně displej ukáže druhou část celkového součtu (totálu) všech přičtených navážek – „Lxxxx“.

Součet se zobrazuje takto nadvakrát, protože kapacita displeje by velmi limitovala možnost většího objemu navážek.

Pak se na displeji opět zobrazí aktuální zatížení váhy.

Po přičtení další navážky tlačítkem  se vše stále opakuje.

V případě, že hmotnost navážky je pod hranicí minimální váživosti, váha ji nepřičte a zobrazí chybovou hlášku „Err10“

3.4.2. VYVOLÁNÍ INFORMACE O NAVÁŽKÁCH ZE SOUČTOVÉ PAMĚTI

Stiskněte tlačítko  na dálkovém ovladači – displej zobrazí počet přičtených navážek „no xxx“

Stiskněte  – displej ukáže aktuální zatížení,

pak displej ukáže první část celkového součtu (totálu) všech přičtených navážek – „Hxxxx“ a následně displej ukáže druhou část celkového součtu (totálu) všech přičtených navážek – „Lxxxx“.

Návrat na zobrazení aktuálního zatížení provedete opětovným stiskem tlačítka .

3.4.3. VYNULOVÁNÍ SOUČTOVÉ PAMĚTI

Při odlehčené váze stiskněte tlačítko  na dálkovém ovladači – na displeji bude blikat nápis „CLr“.

Pokud změníte své rozhodnutí, stornujte vynulování opětovným stiskem tlačítka  – displej ukáže „noCLr“.

Pro potvrzení výmazu součtové paměti stiskněte  – displej ukáže „8.8.8.8.“ a pak se vrátí zpět na zobrazení aktuální hmotnosti.

3.5. ZMĚNA JEDNOTKY HMOTNOSTI

Váha může zobrazovat hmotnost jak v kilogramech, tak v librách (což není v ČR příliš obvyklé).

Pro přepnutí jednotky hmotnosti stiskněte tlačítko **MR** na dálkovém ovladači – displej ukáže nápis „**SHIFT**“.

Stiskněte **HOLD** – váha se přepne do jiné jednotky hmotnosti a displej ukáže nové nastavení – pro libry „**Un=1**“ a pro kilogramy „**Un=0**“.

Stejným způsobem nastavíte zpět zobrazení hmotnosti v kilogramech.

UPOZORNĚNÍ:

Váha žádným způsobem neindikuje přepnutí jednotky hmotnosti na libry!

Proto dbejte, abyste nepřepnuli jednotku hmotnosti omylem a pak nevyhodnotili navážky chybně!

3.6. KONTROLA STAVU NABITÍ AKUMULÁTORU

Pro zjištění stavu nabití akumulátoru lze zobrazit jeho aktuální napětí na displeji. Nominální napětí akumulátoru je 6V (Voltů), to znamená, že plně nabitý akumulátor by měl mít napětí kolem 6,5V. Při vybití akumulátoru klesne jeho napětí pod 6V a při poklesu na 5,8V váha ukáže hlášku „**-Lb-**“, tedy oznámí, že akumulátor je zcela vybitý.

Zobrazení aktuálního napětí akumulátoru na displeji provedete následujícím způsobem:

Stiskněte tlačítko **MR** na dálkovém ovladači – displej ukáže nápis „**SHIFT**“.

Stiskněte **F1** – displej ukáže aktuální napětí, například „**U 5.24**“ (pokud je aktuální napětí akumulátoru 5,24V)

Opětovným stiskem tlačítka **MR** se váha vrátí zpět do vážicího režimu a zobrazení aktuálního zatížení.

3.7. VYPNUTÍ VÁHY

Váhu můžete vypnout přidržením asi na 5 sekund tlačítka **ON/OFF** na čelním panelu váhy nebo tlačítkem **OFF** na dálkovém ovladači.

Při vypnutí ukáže displej na okamžik aktuální stav napětí akumulátoru (například „**U 6.29**“), pak displej ukáže nápis „**OFF**“ a zhasne.

3.8. REŽIM AUTOMATICKÉHO „SPÁNKU“ VÁHY

Váha je z důvodu prodloužení doby provozu z nabitého akumulátoru vybavena funkcí automatického „spánku“ při nečinnosti váhy 15 minut. Po 15 minutách nečinnosti váhy displej zhasne a pouze bliká pomlčka na posledním místě displeje „ —“.

Avšak po změně zátěže nebo stisku některého tlačítka se váha automaticky okamžitě vrátí zpět do aktivního vážicího režimu.

3.9. REŽIM AUTOMATICKÉHO VYPNUTÍ VÁHY – FUNKCE „AUTO POWER OFF“

Váha je z důvodu zamezení úplného vybití akumulátoru vybavena funkcí automatického vypnutí, tzv. funkce **AUTO POWER OFF** při nečinnosti váhy 60 minut. Po 60 minutách nečinnosti váhy se váha zcela vypne a pro další provoz je třeba ji znovu regulérně zapnout (viz. kapitola 3.1.)

4. SIGNALIZACE A CHYBOVÁ HLÁŠENÍ

SIGNALIZACE:	PŘÍČINA:
„ - - - - “	Váha čeká na ustálení
„ Err 10 “	Přičítaná položka nedosahuje minimální předepsanou hmotnost (viz. kapitola 5.)
„ Err 11 “	Počet položek v součtové paměti překročil maximální možný limit 30 položek
„ Err 12 “	Celková hmotnost v součtové paměti překročila maximální možný limit
„ CLr “	Dotaz na výmaz součtové paměti ještě před potvrzením
„ noCLr “	Hláška o nevymazání součtové paměti
„ 8.8.8.8.8. “	Hláška o výmazu součtové paměti
„ noACC “	Hláška o nepřičtení položky do součtové paměti
„ SHIFt “	Předřazení nějaké další funkce (po stisku tlačítka MR)
„ SCALE “	Zadání hmotnosti při nastavování váhy (servisní záležitost)
„ SETUP “	Zadání vstupních parametrů
„ - OL - “	Váha byla přetížena nad svoji maximální váživost
„ - Lb - “	Akumulátor je zcela vybitý (jeho napětí kleslo pod 5,8V)
„ End “	Zadání parametrů bylo zdárně ukončeno
„ OFF “	Váha se právě vypíná

5. TECHNICKÁ SPECIFIKACE VÁHY

parametr:	model:	OCS-A-3	OCS-A-5	OCS-A-10	OCS-A-15	OCS-A-20
maximální váživost		3.000kg	5.000kg	10.000kg	15.000kg	20.000kg
minimální váživost		10kg	20kg	40kg	40kg	100kg
rozlišení – dílek		0,5kg/1kg	1kg/2kg	2kg/5kg	2kg/5kg	5kg/10kg
vlastní hmotnost (včetně akumulátoru)		cca. 17kg	cca. 28kg	cca. 48kg	cca. 63kg	cca. 66kg
tárování		- Max. (v celém rozsahu váživosti)				
rozsah funkce ZERO		±4% max. váživosti				
třída přesnosti dle OIML		III.				
displej		numerický, 5míst, rudý LED, výška číslic 30mm				
vlastní hmotnost		cca. 63kg včetně akumulátoru				
napájení váhy		hermetický akumulátor DC 6V/10Ah				
doba provozu na jedno nabití		cca. 20 hodin				
provozní teplota		-10°C až +40°C				
provozní vlhkost vzduchu		max. 85% RH				
externí komunikace		není možná				

Základní rozměry váhy:

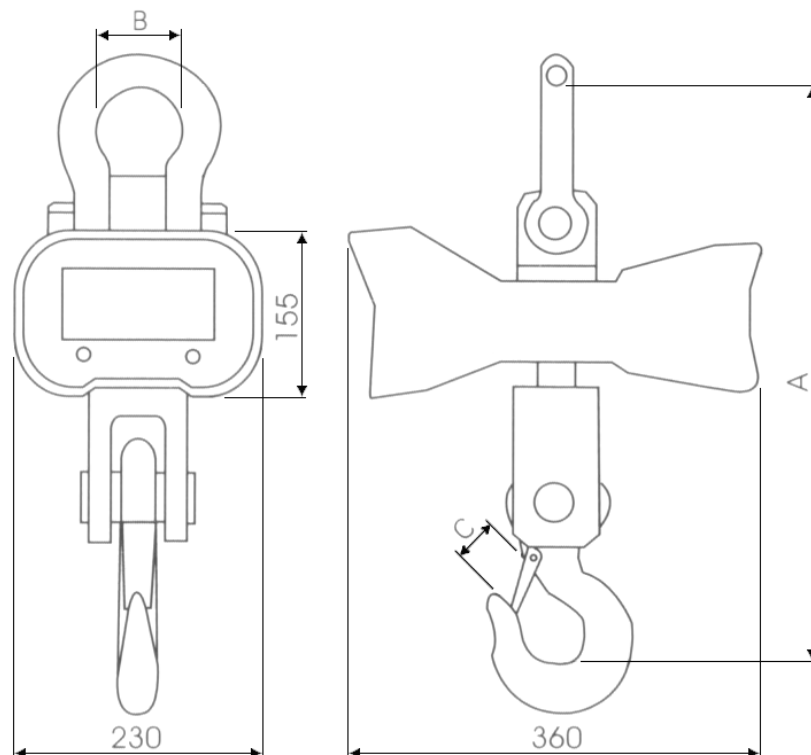

Rozměry závěsných prvků dle modelu váhy (váživosti):

rozměr: \ model:	OCS-A-3	OCS-A-5	OCS-A-10	OCS-A-15	OCS-A-20
A	490mm	600mm	710mm	900mm	940mm
B	72mm	90mm	100mm	140mm	150mm
C	37mm	44mm	55mm	70mm	80mm

6. CO OBSAHUJE STANDARDNÍ DODÁVKA VÁMI ZAKOUPENÉHO ZAŘÍZENÍ

Vaše zařízení je standardně dodáváno s tímto příslušenstvím:

- Návod k obsluze v českém jazyce
- vlastní váha (obsahuje již vestavěný hermetický akumulátor)
- 1ks dálkový ovladač
- 2ks alkalická tužková baterie AA 1,5V do ovladače